



pellenc s.a.

Route de Cavailon
B.P. 47
84122 PERTUIS cedex
(France)
Tel : +33(0)4 90 09 47 00 Fax : +33(0)4 90 09 64 09
E-mail : pellenc.sa@pellenc.com
www.pellenc.com



Übersetzung der
ursprünglichen
Anleitung

BEDIENUNGSANLEITUNG

Selion M12



51_14_002A

*Carving-Schwert als optionale Sonderausstattung erhältlich (Art.-Nr. 80343)

**DIE BEDIENUNGSANLEITUNG VOR DEM GEBRAUCH BITTE AUFMERKSAM
LESEN**



51_72425_H - 04/2014

74459-A

Inhalt

EINLEITUNG	3
KLIMA-BILANZ	9
SICHERHEITSANWEISUNGEN	10
ALLGEMEINE SICHERHEITSHINWEISE FÜR DAS WERKZEUG	10
SICHERHEITSHINWEISE FÜR KETTENSÄGEN	12
RÜCKSTOSSURSACHEN UND VORBEUGUNG DURCH DEN BEDIENER	13
SICHERHEITSAUSRÜSTUNG	14
SICHERHEITSREFLEXE	14
SICHERHEITSSIGNALE	15
BESCHREIBUNG UND TECHNISCHE MERKMALE	16
TECHNISCHE MERKMALE	16
INBETRIEBNAHME DES WERKZEUGS	17
SCHMIERSYSTEM DER KETTE	17
FORCIERTE KETTENSCHMIERUNG	17
SCHUTZ DER KETTE	17
ANLASSEN	18
HANDHABUNG DES WERKZEUGS	18
BEDIENUNG	19
VORBEMERKUNG	19
KETTENBREMSE	19
ÜBERPRÜFUNG DER KETTENBREMSE	19
MONTAGE DER KETTENFÜHRUNG	20
KETTENMONTAGE	20
AUTOMATISCHE KETTENSCHNITTSTÄRKE (AUTOMATIC TENSION)	20
KONTROLLE UND AUSTAUSCH DES RITZELS	21
REINIGEN DER KETTENFÜHRUNG	21
EINFETTEN DER KETTENFÜHRUNG	21
DIE VIER GRUNDREGELN	22
WARTUNG	23
REINIGUNG	23
WARTUNGSINTERVALLE	23
AUSWECHSELN DER KETTE UND DER FÜHRUNG	24
ALLGEMEINE ANWEISUNGEN FÜR DAS SCHÄRFEN DER KETTENGLIEDER	25
SCHÄRFEN DER KETTENGLIEDER MIT EINER RUNDFEILE	25
EINSTELLEN DES TIEFENBEGRENZER-ABSTANDS	26
PFLEGE	27
EINLAGERUNG NACH DER SAISONARBEIT	27
ÖLBEHÄLTER	27
GARANTIE UND HAFTUNGS-AUSSCHLUSSKLAUSEL VON „PELLENC SA“	28
«CE»-KONFORMITÄTSBESCHEINIGUNG	29

EINLEITUNG

Sehr geehrter Kunde,

Wir danken Ihnen für den Kauf der Motorsäge SELION M12. Bei korrekter Nutzung und Wartung werden Sie mit diesem Werkzeug jahrelang zufrieden sein.

Mit mehr als 20 Jahren Erfahrung auf dem Gebiet der elektrischen tragbaren Geräte, bietet Ihnen Pellenc eine breite Palette von Lithium-Ion und Lithium-Polymer Werkzeugen für Fachleute, die zur Pflege Ihrer Grünanlagen, Baum- und Rebkulturen bestimmt sind sowie Material zur Reinigung öffentlicher Verkehrswege.

Pellenc den Weg für eine neue Werkzeuggeneration, in der die Vorteile der drahtlosen Elektrik mit der Leistung von Lithium-Ion und Lithium-Polymer vereint und die für eine intensive Arbeit mit fachlicher Qualität ausgelegt sind.

Immer kompakter, leiser, umweltfreundlicher, wirtschaftlich sehr rentabel und unter Erfüllung eines immer strikteren Lastenheftes hinsichtlich Ergonomie, Leistung und Reichweite halten die Pellenc Werkzeuge täglich ihr Versprechen auf dem Gebiet des Wein- und Obstbaus oder der Pflege von Grünanlagen und öffentlichen Einrichtungen. Sie sind schlechthin die Referenz.

Durch das leichte Gewicht und die Handlichkeit der PELLENC Werkzeuge arbeiten die Benutzer besser, ohne Kraftaufwand, geräuschlos und schneller als mit herkömmlichen Werkzeugen mit Benzinmotoren.

Zum Betrieb der für Fachleute bestimmten PELLENC Werkzeuge genügt eine einzige Energiequelle: Die Ultra-Lithium-Batterie. Mehrere Modelle dieser revolutionären Batterie sind verfügbar, die umfangreiche Arbeitskapazitäten besitzt. Diese Batterie ist mit der Mehrzahl der Green and City-Technology Produktreihen der Firma Pellenc kompatibel.

„Innovation, Aufmerksamkeit, Qualität, Umweltfreundlichkeit haben für PELLENC Priorität.“

UNSERE Ultra Lithium-Ion BATTERIEN mit hoher Kapazität

PELLENC ist der erste und einzige Hersteller weltweit, der eine ganze Baureihe professioneller Werkzeuge für Parks und Gärten, lokale Einrichtungen, Golfanlagen, Obst- und Weinbau anbietet, die mit **Lithium-Ion Ternär-Batterien mit ultrastarker Kapazität betrieben werden.**

PELLENC entwickelte ihre eigene Lithium-Technologie, um einen **Kompromiss zwischen Leistungsabgabe, Reichweite, Gewicht und Ergonomie zu finden**. Das Ergebnis ist bezeichnend, da das Lithium-Ion von Pellenc nahezu zweimal leistungsstärker als das Lithium-Ion Mangan ist. Das Li-Ion Mangan enthält **125W/kg** wogegen das Li-Ion von Pellenc **250W/kg** enthält.

Außerdem haben unsere Batterien mit ultrastarker Kapazität eine **außergewöhnliche Lebensdauer**, die zwischen 800 und 1500 Zyklen schwankt (ein Zyklus entspricht einem vollständigen Laden und Entladen). Selbst nach hunderten von Betriebstagen erreicht die Batterie immer noch mehr als 80% ihrer ursprünglichen Kapazität.

Die Akkus von Pellenc sind mit einem **intelligenten, patentierten System** ausgestattet und können jederzeit ohne Memory-Effekt und ohne Beeinträchtigung der Lithium-Ion-Elemente geladen werden. Bei Nichtverwendung entladen sie sich automatisch nach Ablauf einiger Tage, damit sie ohne Risiko über mehrere Monate gelagert werden können.

Die Technologie der ultrastarken Kapazität der Ultra Lithium Battery garantiert einen **Betrieb ohne Verschmutzung, Geruch, Lärm und mit einer Rekord-Reichweite.**

EINLEITUNG

Um Ihnen ein Beispiel zu nennen, eine Batterie von PELLENC ULiB 1100 entspricht einer **4700 l Benzin und 90 l Mischöl!**



Die Merkmale der ULTRA-LITHIUM BATTERY

- **Secure system (patentiert):** Es gewährleistet, dass Ihre Batterie bei Überlastung, Entladen oder Überhitzung geschützt wird.
- **Life system (patentiert):** Es gewährleistet eine optimale Lebensdauer Ihrer Batterie durch individuellen Schutz jedes Elements.
- **Balance system (patentiert):** Es gewährleistet einen Ausgleich der verschiedenen Elemente der Batterie, um die gleichförmige Nutzung zu optimieren.
- **Power system (patentiert):** Es ermöglicht Ihnen, dank der Wiedergabe der maximalen Batteriekapazität, die gesamte Baureihe der PELLENC Werkzeuge im Rahmen einer beruflichen Tätigkeit zu verwenden.

Die Vorteile der ULTRA-LITHIUM BATTERY

- **Umweltschutz:** Die von den PELLENC Werkzeugen verwendete Energie schützt die Umwelt und folgt den Zielen einer nachhaltigen Entwicklung. Im Verhältnis zu gleichwertigen, kraftstoffbetriebenen Werkzeugen sind die CO2 Ausstöße 30 bis 90 Mal geringer.
- **Leistung:** Das PELLENC Material gewährleistet dem Benutzer eine unerreichte Leistung, bis zu 3000 W.
- **Wirtschaftlichkeit:** Mit der Batterie können Sie einen ganzen Tag lang für äußerst geringe Betriebskosten arbeiten.
- **Ergonomie:** Die Werkzeuge von PELLENC sind sehr leise und sehr leicht mit einem unerreichten Komfort und optimalen Arbeitsbedingungen.
- **Rentabilität:** Ihre Batterie ist in weniger als einem Jahr Benutzung (ab 135 Tagen) abgeschrieben. Der Investitionsrückfluss der Batterie über ihre Lebensdauer hinweg ist durch die Einsparung von nicht verwendetem Kraftstoff höher als 5000 €*.

Kompatibilität unserer Batterien mit unseren Maschinen:

Jede Multiunktions-Ultra Lithium Battery von PELLENC kann an allen unseren Maschinen eingesetzt werden. Jedoch empfehlen wir die Verwendung der Batterien je nach Werkzeugen, um eine bessere Optimierung von Reichweite, Leistung und Gewicht zu erhalten.

* Sie verbrauchen 5 L der Mischung pro Tag zu einem Preis von 1,50 € pro Liter.
Berechnete Daten bei einer regelmäßigen Verwendung der ULiB 1100 Batterie.

EINLEITUNG

EMPFEHLUNG FÜR DIE VERWENDUNG DER BATTERIEN UND DER WERKZEUGE JE NACH LEISTUNG UND REICHWEITE*

	SPEZIFISCHE BATTERIE	MULTIFUNKTIONSBATTERIEN				
		400	700	1100	POLY 5	OLIVION
Gewicht in kg (ohne Tragzeug und Gürtel)	200 1,9	3,4	5,5	5,9	3,4	5,5
LIXION Evolution - Rebschere	1 à 3 Tage					
LIXION Evolution anpassbar - Rebschere		2 / 6 Tage	5 Tage	10 Tage	3 / 7 Tage	5 Tage
TREELION autonom, Baumschere	1 bis 2 Tage					
TREELION anpassbar, Baumschere		3 Tage	4 / 5 Tage	7 Tage	3,5 Tage	4 / 5 Tage
HELION – Heckenschere		1/2 Tag	Bis zu 1 Tag	Bis zu 2 Tagen	1/2 Tag	Bis zu 1 Tag
OLIVION – Olivenernter		2 bis 4 Stunden	Bis zu 1 Tag	Bis zu 2 Tagen	3 bis 5 Stunden	Bis zu 1 Tag
CULTIVION – Hack- Jätmaschine		2 bis 4 Stunden	Bis zu 1 Tag	Bis zu 2 Tagen	3 bis 5 Stunden	Bis zu 1 Tag
SELION Stange – Motorsäge		1 bis 3 Stunden	Bis zu 1 Tag	Bis zu 2 Tagen	2 bis 5 Stunden	Bis zu 1 Tag
SELION M12 – Motorsäge		1 bis 3 Stunden	Bis zu 1 Tag	Bis zu 2 Tagen	2 bis 5 Stunden	Bis zu 1 Tag
SELION C20 – Motorsäge		1 bis 3 Stunden	3 bis 5 Stunden	Bis zu 1,5 Tagen	2 bis 5 Stunden	
EXCELION 1200 – Freischneidegerät – Grasschneider		1 Stunde	2 bis 3,5 Stunden	3 bis 5 Stunden	1 bis 2 Stunden	
EXCELION 2000 – Freischneidegerät**			2 bis 3 Stunden	3 bis 4,5 Stunden	1 bis 2 Stunden	
AIRION - Blasgerät		1 Stunde	2 bis 3,5 Stunden	3 bis 5 Stunden	1 bis 2 Stunden	

* Die Reichweite der Batterie hängt vom Werkzeug, dessen Verwendung und der bearbeiteten Vegetation ab

**Berechnete Reichweite im Eco-Modus



Empfohlene Verwendung

EINLEITUNG

UNSERE MOTOREN mit hoher Leistung

Außer der Lithium-Ion Technologie beherrscht PELLENC eine weitere: die der **revolutionären PELLENC Motoren mit elektronischer Umschaltung**.

Mit ihren revolutionären Elektromotoren wird der Benzinmotor bei PELLENC **hinfällig**. PELLENC hat den Ergeiz, ihre Auslegung des Werkzeugs von morgen dem Markt aufzuzwingen: **leistungsstarke, leichte und umweltfreundliche Produkte**.

Außerdem ist der Motor mit der PELLENC Technologie der einzige Elektromotor mit einer solchen hohen **Leistung und dem Vorteil geringer Maße bei Idealgewicht**. Die von diesem Motor erhaltene Leistung liegt deutlich über Motoren mit Gleichstrom und traditionellen Bürsten. Es gibt kein Scheuern durch die Besen mehr, **der Ertrag der Motoren von PELLENC liegt bei fast 90 %**.

Die PELLENC Motoren sind **Brushless Motoren (ohne Kohle)**. Dies bedeutet, dass ihre Lebensdauer theoretisch unendlich ist, nur die Lebensdauer der Kugellager begrenzt das Leben des Motors. Es ist **keine Wartung der Motoren erforderlich im Gegensatz zu den Benzinmotoren**.

Der kohlenlose PELLENC Motor bleibt im Gegensatz zu den Benzinmotoren bei jeder Aktivierung des Druckers vollständig stehen. So sind Lärmemissionen sehr gering, wovon der Nutzer und die direkte Umgebung profitieren!

Schließlich wirkt der kohlenlose PELLENC Motor oft direkt auf das Schittlelement ein (**keine Kupplung oder Untersetzung und somit weniger Lärm und Abnutzung**). Die Steuerung des Motors erfolgt elektronisch, ebenso dessen Versorgung; daher sind die an die Bewegungen der mechanischen Teile gebundenen Lärmquellen äußerst begrenzt.

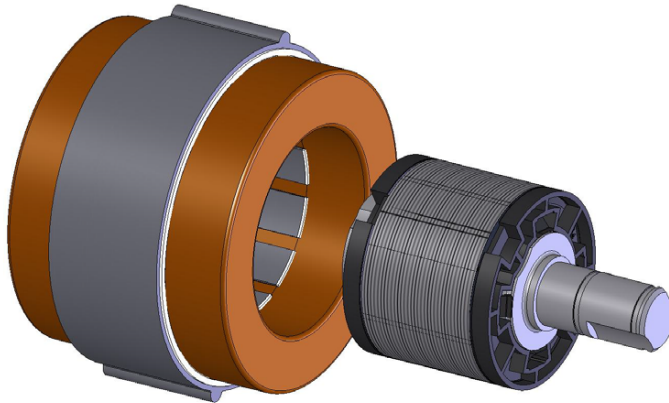

53_10_071A

Mit der Technologie der PELLENC Batterien und der PELLENC Motoren profitieren Sie von mehreren Vorteilen:

- Energieeinsparung
- leichte und komfortable Verwendung
- keine Wartung des Motors
- eine Kraft, die Verbrennungsmotoren gleich kommt und häufig sogar darüber liegt.
- sehr rentable Werkzeuge
- geringes Gewicht
- keine Geruch- und Lärmstörungen
- **nahezu bei null liegende CO2 Emissionen**
- sofortiger Start, weder Anwerfer noch Anlasser.

PELLENC BIETET IHNEN EINE TECHNOLOGIE, DIE ZUR VERURTEILUNG DES WÄRMEKRAFTMOTORS FÜHRT.

EINLEITUNG

UNSERE PELLENC

PRODUKTTREIHE Green and city-Technology entwickelt jedes Jahr neue Produkte, um den Bedürfnissen der Fachleute zu entsprechen.

Heute erweitert sich unsere Produktreihe, und unsere Ingenieure setzen alles ein, um neue Werkzeuge zu schaffen und somit weitere Schritte in der Technologie zu machen.

Innovation ist unsere Leidenschaft mit dem Ziel, durch Lieferung einer vollständigen Palette leistungsstarker, leichter, handlicher und sehr rentabler Maschinen die Arbeitsqualität und Arbeitsbedingungen der Fachleute zu verbessern:

- unsere Blasgeräte arbeiten leise mit einer Leistungsmodulation,
- unsere Heckenscheren verbinden Komfort mit Leistung,
- unsere Freischneider-Rasentrimmer sind robust und polyvalent,
- unsere Motorsägen sind leicht, leistungsstark und sehr handlich,
- unsere Rebscheren sind weltweit die leistungsstärksten,
- unsere weltweit einzigartigen Hack- und Jätmaschinen ersetzen die hinderlichen Motor-Hackmaschinen,
- unsere Olivenernter bringen eine außergewöhnliche Rendite,
- unser Reben-Bindegerät vereint Effizienz und Rentabilität,
- unsere Batterien haben eine große Reichweitekapazität,
- unsere mobile Solarzelle bietet die Möglichkeit, Ihre Batterien überall zu laden.
- unsere autonomen Beleuchtungsvorrichtungen haben eine außergewöhnliche Lichtleistung.

Alle unsere Werkzeuge stoßen sehr wenig CO₂ aus und erfüllen hinsichtlich nachhaltigem Umweltschutz und Ökologie die Forderungen der lokalen Einrichtungen oder anderer Strukturen.

PELENC ist das einzige Unternehmen, das eine 100 % saubere Werkzeugreihe anbietet und mit einem CO₂ Ausstoß von Null dank der Solarzellen SOLERION zum Aufladen unserer Batterien.

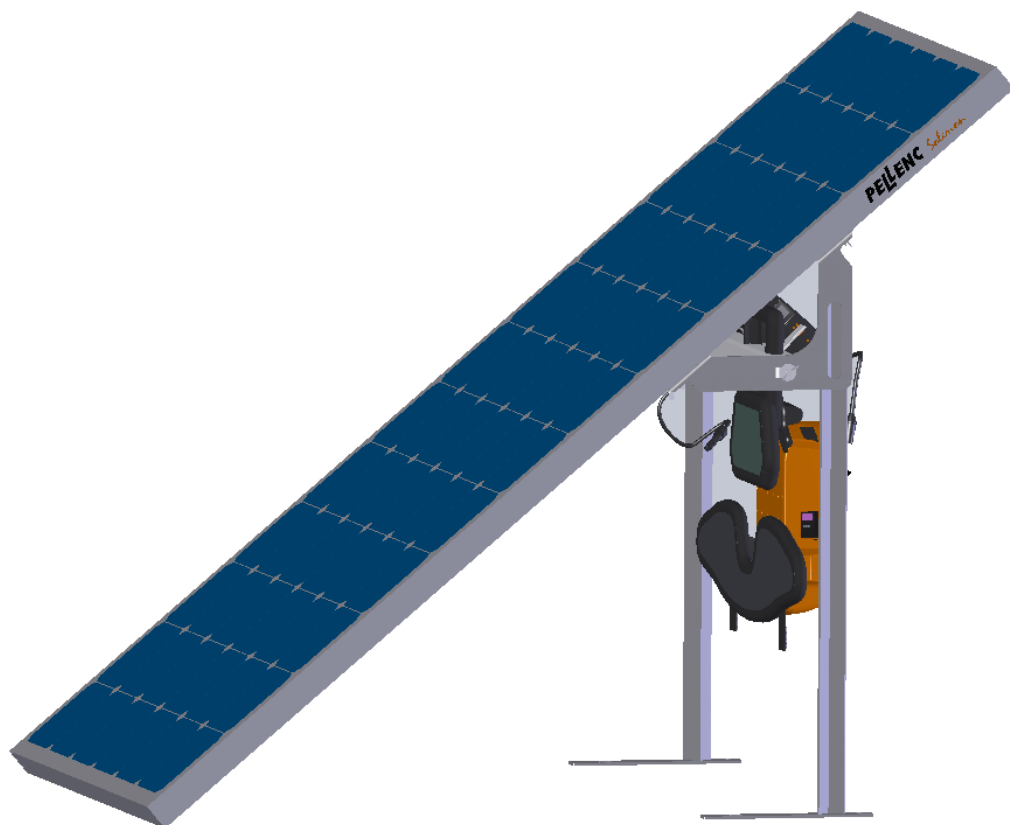

56_10_037B



Heckenschneider
HELION Universal



Batteriewandler
Power Converter 1000 W



Motorsäge
SELION C20



Batterie ULiB
200 - 400 - 700 - 1100 -
POLY 5 - OLIVION



Rebschere
LIXION Evolution



Rebschere
LIXION Evolution II



Motorsäge
SELION M12



Baumschere für Baumpflege und
Grünanlagen
- 2 Hände -
TREELION D45



Blasgerät
AIRION



Baumschere für Baumpflege und
Grünanlagen
TREELION M45



Freischneidegerät
EXCELION 2000



Freischneidegerät – Grasschneider
EXCELION 1200



Hack- und Jätmaschine
CULTIVION



Stangen-Motorsäge
SELION Pole oder Telescopic



Stangen-Heckenschere
HELION Pole oder Telescopic



Beleuchtungsrichtung
LUMENION



Olivenernter
OLIVION Pole oder Telescopic

EINLEITUNG

KLIMA-BILANZ

„Jede beliebige Aktivität verursacht direkt oder indirekt Emissionen von Treibhausgasen. Aus diesem Grund müssen sich alle Unternehmen, Gemeinden, Landschaftsgärtner... von Rechts wegen für die von ihnen erzeugten Emissionen interessieren. Um handeln zu können, ist es erforderlich, eine Bilanz zu erstellen, um seine Handlungsmargen zu erkennen. Die Klima-Bilanz – Bilan Carbone® – ist eine Erfassungsmethode der Treibhausgasemissionen (gaz à effet de serre (GES)) anhand von leicht verfügbaren Daten, um eine korrekte Bewertung der direkt oder indirekt durch Ihre Aktivität erzeugten Emissionen zu erhalten.“ (Quelle: ADEME-Frankreich)

PELLENC will handeln und brachte deswegen ein Werkzeugsortiment auf den Markt, das die Umwelt respektiert und einen geringen CO²-Ausstoß versichert und zusätzlich das vollkommen umweltfreundliche Solarladegerät SOLERION anbietet.

Dank der Entwicklung der eigenen Lithium-Ion-Technologie bietet PELLENC Batterien an mit ultrastarken Kapazitäten und einer **Rekordreichweite** sowie mit einer **Leistung, die den kraftstoffbetriebenen Motoren entspricht**. Außerdem verleiht der PELLENC Motor dem Werkzeug eine **außergewöhnliche Rendite**, da er nur eine geringe Energie aufnimmt und ein **unschlagbar geringes Gewicht** besitzt.

Die Lithium-Ion Technologie in Verbindung mit dem Elektromotor von PELLENC führt dazu, dass die SELION sehr wenig CO₂ ausstößt und dadurch zu einem **sauberen Werkzeug** wird.

Beim Vergleich der direkten CO₂-Emissionen einer SELION und einer kraftstoffbetriebenen Motorsäge zeigt sich ein enormer Unterschied. Eine kraftstoffbetriebene Motorsäge hat einen direkten Ausstoß von mehr als 4,9 Tonnen CO₂ jährlich, wogegen die SELION nur 40 kg ausstößt

SELION vermeidet einen Ausstoß von nahezu 99% der direkten Emissionen eines kraftstoffbetriebenen Motors, d. h. 121 Mal weniger!

Wenn Sie die PELLENC Batterien mit unserem Solar-Ladegerät SOLERION aufladen, werden die direkten CO₂-Emissionen auf NULL reduziert.

	kraftstoffbetriebene Motorsäge	SELION	MIT SOLERION
	Direkte Emission + Benzinproduktion	Direkte Emission + Elektrizitätsproduktion	Direkte Emission
Entsprechung Karbon / Stunde	4 084 g CO ₂ /Stunde	34 g CO ₂ /Stunde	0 g CO ₂ /Stunde
Entsprechung Karbon / Tag	24 kg CO ₂ /Tag	204 g CO ₂ /Tag	0 g CO ₂ /Tag
Entsprechung Karbon / Jahr	4,9 Tonnen CO ₂ /Jahr	40 kg CO ₂ /Jahr	0 g CO ₂ /Jahr

Daten: 1 kWh EDF (frz. Elektrizitätsgesellschaft) entspricht durchschnittlich gleichwertigem Karbon von 90 g CO₂/kWh in Frankreich, einschließlich Produktion und restliche Lebensdauer (ADEME-Frankreich).

1 l Superkraftstoff SP95 entspricht gleichwertigem Karbon von 2542 g CO₂/l in direkter Emission und 5518 g CO₂/l in Produktion + direkter Emission.

Basis: 6 Arbeitsstunden täglich und 200 Arbeitstage jährlich.

Mit der Verwendung der PELLENC Werkzeuge:

- **reduzieren Sie die Treibhausgasemissionen erheblich,**
- **tragen Sie weitgehend zum Umweltschutz bei.**

EINLEITUNG

UMWELTSCHUTZ

Ihr Gerät enthält zahlreiche, wiederverwertbare Stoffe. Geben Sie es bei Ihrem Händler oder in einem zugelassenen Servicebetrieb ab, damit die Abfallverarbeitung gewährleistet ist.



Sich nach den in Ihrem Land gültigen Umweltschutzvorschriften in Verbindung mit Ihrer Tätigkeit richten.

SICHERHEITSANWEISUNGEN



DIESE ANWEISUNGEN AUFBEWAHREN

Dieses Handbuch enthält wichtige Informationen und Betriebsanweisungen für das Werkzeug: SELION M12.

Sie **MÜSSEN** das **GESAMTE** Benutzerhandbuch lesen, bevor Sie das Gerät benutzen oder Wartungsarbeiten vornehmen.

Beachten Sie sorgfältig alle Hinweise und Abbildungen in diesem Dokument.

Diese Bedienungsanleitung enthält Warnungen und Informationen, die mit **HINWEIS**, **WARNUNG** / **ACHTUNG** bezeichnet sind.

Ein **HINWEIS** gibt zusätzliche Informationen, erläutert einen Punkt oder enthält ausführliche Erklärungen eines Arbeitsschrittes.

Mit den Begriffen **WARNUNG** oder **ACHTUNG** werden Verfahren gekennzeichnet, deren Mißachtung oder falsche Durchführung zu Sachschäden und/oder schweren Verletzungen führen kann.

Die Warnung  weist darauf hin, dass durch Mißachtung der Verfahren oder Anweisungen entstandene Schäden von der Garantie ausgenommen sind und die Reparaturkosten zu Lasten des Eigentümers gehen.

Auch am Werkzeug weisen Sicherheitsaufkleber auf Vorsichtsmaßnahmen hin, die aus Gründen der Sicherheit zu treffen sind. Lokalisieren Sie diese Sicherheitszeichen vor der Inbetriebnahme des Werkzeugs und nehmen Sie diese zur Kenntnis. Teilweise oder völlig unleserliche Sicherheitszeichen müssen sofort ersetzt werden.

In der Rubrik «**SICHERHEITSSZEICHEN**» finden Sie das **Lokalisierungsschema** der auf dem **Werkzeug** angebrachten Sicherheitszeichen.

Nachdruck, Vervielfältigung oder Wiedergabe, auch auszugsweise, dieses Handbuchs bedarf der schriftlichen Genehmigung der Firma PELLENC. Die in diesem Handbuch enthaltenen technischen Merkmale und Abbildungen sind unverbindlich und dienen nur der Information. Die Firma PELLENC behält sich das Recht vor, ihre Produkte abzuändern oder zu verbessern, wenn sie dies für erforderlich hält, ohne Kunden darüber zu informieren, die ein ähnliches Modell besitzen. Dieses Handbuch ist Bestandteil des Werkzeugs und muss bei dessen Verkauf mitgeliefert werden.

DIESE ANWEISUNGEN AUFBEWAHREN

ALLGEMEINE SICHERHEITSHINWEISE FÜR DAS WERKZEUG



WARNUNG Alle Sicherheitshinweise und alle Anweisungen müssen gelesen werden. Alle Sicherheitshinweise und alle Anweisungen müssen zur späteren Einsichtnahme aufbewahrt werden.

Das Gerät ist nicht für die Nutzung durch Personen (inkl. Kinder) mit reduzierten körperlichen, sensorischen oder geistigen Fähigkeiten bzw. durch Personen ohne Erfahrungen oder Kenntnisse vorgesehen, außer wenn sie von einer für ihre Sicherheit verantwortlichen Person überwacht werden oder vorher unterrichtet wurden.

SICHERHEITSANWEISUNGEN

SICHERHEIT IM ARBEITSBEREICH.

- 1– Sorgen Sie für einen sauberen und gut beleuchteten Arbeitsbereich. *Unaufgeräumte und dunkle Bereiche können zu Unfällen führen.*
- 2– Elektrische Geräte nie in einer explosiven Atmosphäre in Betrieb setzen wie z.B. in Gegenwart von brennbaren Flüssigkeiten, Gas oder Staub. *Elektrische Geräte können zur Funkenbildung und damit zur Entflammung von Staub und Rauch führen.*
- 3– Während der Verwendung des Geräts dafür sorgen, dass Kinder und Personen genügend Abstand bewahren. *Ablenkungen können zum Verlust der Kontrolle über das Gerät führen.*

ELEKTRISCHE SICHERHEIT

- 1– Das Gerät darf weder Regen noch feuchten Bedingungen ausgesetzt werden. *Das Eindringen von Wasser ins Innere eines Geräts erhöht die Gefahr von Stromschlägen.*
- 2– Niemals das Kabel schlecht behandeln. Niemals das Kabel zum Tragen, Ziehen oder zum Herausziehen des Gerätesteckers verwenden. Das Kabel von Hitze, Schmiermittel, Kanten oder bewegenden Teilen fernhalten. *Beschädigte oder verdrehte Kabel erhöhen die Gefahr von Stromschlägen.*

SICHERHEIT DER PERSONEN

- 1– Seien Sie stets wachsam beim Arbeiten und gehen Sie sachgemäß mit dem Gerät um. Das Gerät nicht benutzen, wenn Sie müde sind oder Drogen bzw. Medikamente eingenommen haben. *Ein Moment der Unachtsamkeit während der Benutzung des Geräts kann zu schweren Körperverletzungen führen.*
- 2– Tragen Sie eine Sicherheitsausrüstung. Immer eine Schutzbrille tragen. *Schutzausrüstungen wie eine Staubschutzmaske, rutschfeste Sicherheitsschuhe, Schutzhelme und ein an die Arbeitsbedingungen angepasster Hörschutz verringern die Gefahr von Körperverletzungen. Vermeiden Sie die Fehlauflösung des Geräts.*
- 3– Versehentliches Starten vermeiden. Sich vergewissern, dass der Schalter auf die Position Aus gestellt ist, bevor Sie das Gerät an das Netz und/oder die Gerätebatterie anschließen, es hochheben oder transportieren. *Das Tragen von Geräten mit dem Finger auf dem Schalter oder das Anschließen von Geräten, deren Schalter auf Ein steht, stellt eine Gefahrenquelle dar.*
- 4– Entfernen Sie jegliche Einstellwerkzeuge vor dem Anschalten des Geräts. *Ein auf einem drehenden Teil des Geräts aufgesteckter Schlüssel kann zu Körperverletzungen führen.*
- 5– Gehen Sie stets mit Vorsicht vor. Positionieren Sie sich korrekt und achten Sie darauf, fest im Gleichgewicht zu stehen. *Dies verschafft eine bessere Kontrolle über das Gerät in unerwarteten Situationen.*
- 6– Stets geeignete Kleidung tragen. Keine weite Kleidung oder Schmuck tragen. Halten Sie Haare, Kleidungsstücke und Handschuhe von den beweglichen Teilen fern. *Weite Kleidung, Schmuckstücke und lange Haare können bei laufendem Motor in das Gerät eingeklemmt werden.*

GEBRAUCH UND WARTUNG DES GERÄTS

- 1– Das Gerät nicht gewaltsam handhaben. Verwenden Sie das für die gewünschte Anwendung geeignete Gerät. *Das geeignete Gerät führt die Arbeit bei vorgesehener Motorleistung am besten und sichersten aus.*
- 2– Verwenden Sie das Gerät nicht, wenn der Schalter sich nicht von An auf Aus und umgekehrt stellen lässt. *Geräte, die nicht über den Schalter bedient werden können, stellen eine Gefahr dar und müssen repariert werden.*
- 3– Den Stecker der Stromversorgung und/oder der Gerätebatterie vor Einstellungen, dem Austausch oder der Einlagerung des Geräts ziehen. *Präventive Sicherheitsmaßnahmen dieser Art verringern die Gefahr eines unbeabsichtigten Starts des Geräts.*
- 4– Das gelagerte Gerät darf nicht in die Hände von Kindern gelangen und nicht von ungeschulten Personen, die die Betriebsanweisungen nicht gelesen haben, betrieben werden. *Geräte stellen in den Händen unerfahrener Benutzer eine Gefahr dar.*
- 5– Beachten Sie die Wartungsanweisungen für das Gerät. Stellen Sie sicher, dass die beweglichen Teile des Gerätes korrekt ausgerichtet und nicht blockiert sind. Prüfen Sie das Gerät auf etwaige Beschädigungen oder Fehler, die den sicheren Betrieb beeinträchtigen könnten. Sollten Sie

Beschädigungen feststellen, das Gerät vor dem Gebrauch reparieren lassen. Zahlreiche Unfälle sind auf Geräte in schlechtem Zustand zurückzuführen.

6– Schneidwerkzeuge scharf und sauber halten. Ordnungsgemäß gewartete Schneidwerkzeuge mit scharfen Schneiden setzen sich weniger leicht fest und sind leichter zu kontrollieren.

7– Beachten Sie bei Verwendung dieses Geräts, der Zubehöre und der Klingen usw. gemäß der Anweisungen, indem die Arbeitsbedingungen und die auszuführenden Arbeiten berücksichtigt werden. Die Verwendung des Geräts für einen anderen als den vorgesehenen Einsatz kann zu Gefahrensituationen führen.

WARTUNG UND INSTANDHALTUNG

1– Das Werkzeug durch einen PELLENC Vertragshändler warten lassen, der ausschließlich identische Ersatzteile verwendet. Auf diese Weise wird die Sicherheit des Geräts gewahrt.

SICHERHEITSHINWEISE FÜR KETTENSÄGEN

1– Nähern Sie sich keinem Teil des Sägekettenkörpers, wenn die Kettensäge in Betrieb ist. Sich vor dem Einschalten der Kettensäge vergewissern, dass nichts mit der Sägekette in Berührung steht.

Ein Moment der Unachtsamkeit während der Benutzung der Kettensäge kann zum Einklemmen eines Kleidungsstücks oder Körperteils in der Sägekette führen.

2– Den hinteren Griff der Kettensäge immer mit der rechten Hand und den vorderen Griff mit der linken Hand halten. Das Tragen der Kette auf die entgegengesetzte Art erhöht die Gefahr von Körperverletzungen und ist unbedingt zu unterlassen!

3– Halten Sie das Gerät ausschließlich an den isolierten Griffflächen, da die Sägekette das verborgene Kabel oder das eigene Versorgungskabel treffen kann. Eine Kettensäge, die mit unter Spannung stehenden Drähten in Berührung kommt, kann blanke metallische Bestandteile des elektrischen Geräts ebenfalls unter Spannung setzen und dem Bediener einen Stromschlag versetzen.

4– Schutzbrille und Hörschutz tragen. Eine zusätzliche Schutzausrüstung für Kopf, Hände, Beine und Füße wird empfohlen. Eine geeignete Schutzkleidung verringert die Gefahr von Verletzungen durch Späne oder ein unbeabsichtigtes Berühren der Sägekette.

5– Immer eine geeignete Fußstellung einhalten und die Kettensäge nur auf einer festen, sicheren und ebenen Fläche betreiben. Rutschige oder instabile Flächen wie Leitern können zum Verlust des Gleichgewichts und der Kontrolle über die Kettensäge führen.

6– Beim Sägen eines gespannten Zweigs darauf achten, dass dieser zurückfedern kann. Beim Entspannen der Holzfasern kann der Zweig durch die Federkraft den Bediener treffen und/oder die Kettensäge unkontrolliert wegschleudern.

7– Die größte Vorsicht ist beim Absägen von Gebüsch und jungen Büschen geboten. Feine Materialien können an der Sägekette anhaften und peitschenartig gegen den Bediener geschleudert werden oder unter Zugwirkung zum Verlust des Gleichgewichts führen.

8– Die ausgeschaltete Kettensäge am vorderen Griff und von den verschiedenen Körperteilen entfernt halten. Während des Transports oder der Lagerung der Kettensäge ist sie immer mit dem Kettenschutz abzudecken. Eine ordnungsgemäße Handhabung der Kettensäge verringert die Wahrscheinlichkeit eines unbeabsichtigten Kontakts mit der beweglichen Sägekette.

9– Die Anweisungen bezüglich Zusatzgeräte für Schmierer, Spannen und Auswechseln der Kette befolgen. Eine mangelhaft gespannte bzw. geschmierte Kette kann reißen oder die Gefahr eines Rückstoßes erhöhen.

10– Die Griffe trocken, sauber und frei von Öl und Fett bewahren. Fettige oder ölige Griffe sind rutschig und können zu einem Kontrollverlust führen.

11– Nur Holz sägen! Die Kettensäge nicht für Dinge verwenden, für die sie nicht bestimmt ist. Z. B.: Die Kettensäge nicht zum Sägen von Plastik-, Maurer- oder Baumaterial mit Ausnahme von Holz verwenden. Die Verwendung der Kettensäge für andere als die vorgesehenen Zwecke kann zu Gefahrensituationen führen.

RÜCKSTOSSURSACHEN UND VORBEUGUNG DURCH DEN BETRIEBER

Es kann ein Rückstoß (oder Kickback) erfolgen, wenn die Spitze oder das Endstück der Kettenführung einen Gegenstand berühren oder wenn sich das Holz zusammenzieht und die Sägekette im Schnittdurchmesser einklemmt.

In einigen Fällen kann die Berührung des Endstücks eine plötzliche Umkehrreaktion verursachen und dadurch die Kettenführung nach oben und hinten zum Bediener stoßen.

Die Klemmung der Sägekette am oberen Teil der Kettenführung kann letztere heftig zum Bediener zurückstoßen.

Die eine oder andere dieser Reaktionen kann zum Kontrollverlust über die Säge und zu schwerer Körperverletzung führen. Sie sind nicht ausschließlich auf die eingebauten Sicherheiten der Säge verlassen. Als Nutzer der Kettensäge müssen Sie alle Maßnahmen treffen, um bei Ihren Sägearbeiten jegliche Gefahr von Unfällen oder Verletzungen zu vermeiden.

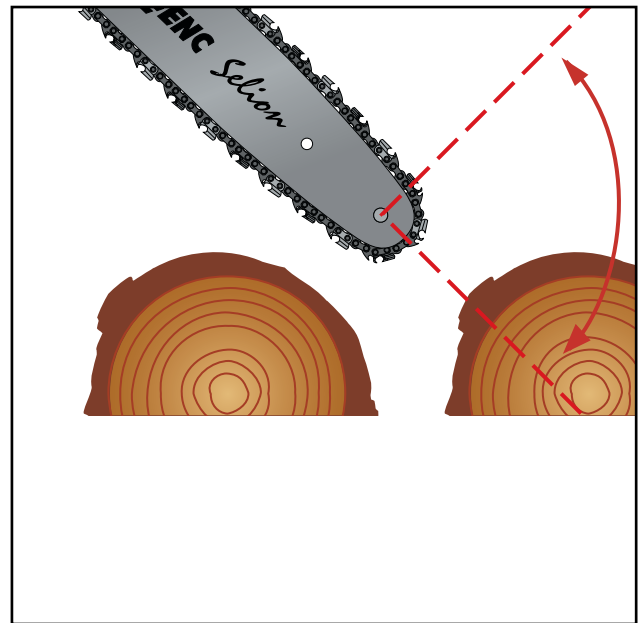

Der Rückstoß resultiert aus einer schlechten Nutzung des Werkzeugs und/oder aus Verfahren oder unkorrekten Betriebsbedingungen und kann durch die geeigneten, nachstehend angeführten Vorsichtsmaßnahmen vermieden werden:

- **Die Säge fest mit beiden Händen halten, die Daumen und Finger umfassen die Griffe der Säge; Körper und Arme so positionieren, dass sie den Rückstoßkräften widerstehen können.** Der Bediener kann Rückstoßkräfte bei Beachten der Vorsichtsmaßnahmen kontrollieren. Die Kettensäge nicht außer Kontrolle geraten lassen.
- **Den Arm nicht zu weit strecken und nicht über Schulterhöhe sägen.** Dies trägt dazu bei, unbeabsichtigte Kontakte des Endstücks zu vermeiden und gestattet eine bessere Kontrolle über die Kettensäge in unerwarteten Situationen.
- **Je nach den auszuübenden Arbeiten werden verschiedene Kettenmodelle angeboten. Verwenden Sie ausschließlich Original-Ketten und Führungen von PELLENC.** Nicht sachgemäße Kettenführungen können zum Reißen der Kette und/oder Rückstößen führen.
- **Befolgen Sie die Anweisungen für Schleifen und Wartung der Kettensäge.** Eine geringere Zahntiefe kann zu vermehrten Rückstößen führen.

Höhere Sicherheit dank 3 revolutionärer PELLENC-Technologien!

Die erste Sicherheit bietet der Rückprallsensor mit elektronischer Auslösung von PELLENC: Dieser Mechanismus löst bei einem Fall oder Rückprall (Kick-back) sofort die elektrische Kettenbremse aus, und zwar mit einer 8 Mal so hohen Empfindlichkeit* wie bei Kettenbremsen an Motorsägen mit Verbrennungsmotor.

Die zweite Sicherheit liegt bei dem Selbstdiagnosesystem des Geräts: Bei der ersten Inbetriebnahme prüft der Selion M12, dass der elektronische Rückprallsensor betriebsbereit ist. Ist dies der Fall, kann das Gerät starten!

Die vierte Sicherheitsstufe wird schließlich durch die Verwendung von OREGON-Ketten mit geringem Rückprall geboten: Ein gelegentlicher Rückprall fällt sehr viel weniger heftig aus als bei handelsüblichen Motorsägen...

SELION ist somit ein sichereres Gerät als handelsübliche Motorsägen.

SICHERHEITSANWEISUNGEN

SICHERHEITSAUSRÜSTUNG



	Schutzausrüstung	Tragen
1	Schutzhelms	vorgeschrieben
2	Sichtschutz	empfohlen
3	Schutzhandschuhe	vorgeschrieben
4	Rutschfeste Stiefel	vorgeschrieben
5	Lärmschutzvorrichtung	empfohlen
6	Schutzbrille	vorgeschrieben
7	Weste oder Manschetten	vorgeschrieben
8	Arbeitshose	vorgeschrieben

ANMERKUNG: Kettengeschwindigkeit: 10,3 m/s. Verwenden Sie Schutzkleidung, die dieser Geschwindigkeit angepasst ist (Klasse 0 gemäß Norm EN 381).

Ziehen Sie sich so an, dass Ihre Kleidung nicht zu groß ist.

SICHERHEITSREFLEXE

- Zur besseren Kontrolle den linken Arm gestreckt halten.
- Die Motorsäge auf der Seite und nicht vor sich halten.
- Verwenden Sie Original-Ketten und Führungen von PELLENC.
- Führung und Kettenritzel in gutem Betriebszustand halten.
- Mit gespreizten Beinen und im Gleichgewicht arbeiten.
- Denken Sie daran, Ihre Arbeitspositionen zu ändern und Pausen einzulegen.



ACHTUNG!

- Machen Sie Ihren Arbeitsplatz vor dem Sägen frei.
- Berechnen Sie die Auffallstelle des von Ihnen gesägten Teils.
- Achten Sie darauf, dass die Motorsäge nicht von dem abzusägenden Teil zurückgestoßen

wird.

- Positionieren Sie sich korrekt, um jeden Unfall zu vermeiden.
- Nie auf einer Leiter sägen.
- Halten Sie jede andere Person entfernt. Das von Ihnen gesägte Teil darf nicht gehalten werden.
- Sägen Sie die Zweige in korrekte Längen ab, vom Äußeren des Baums zum Stamm hin.
- Achten Sie auf das Abprallen der abgesägten Zweige bei deren Fall auf den Boden.

SICHERHEITSSIGNALE

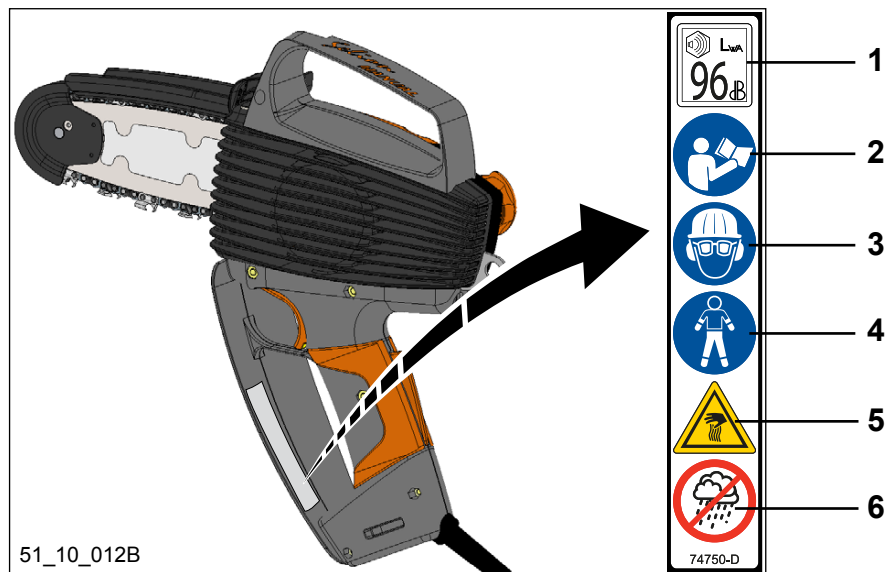

- 1– Garantiertes akustisches LwA Stärkeniveau
- 2– Benutzerhandbuch lesen
- 3– Das Tragen von Schutzbrille, Hörschutz und Schutzhelm ist vorgeschrieben
- 4– Das Tragen eines geeigneten Schutzes für Vorderarme, Beine und Füße ist Pflicht.
- 5– Verbrennungsgefahr (Motor)
- 6– Verwenden Sie das Gerät nicht bei Regen.

BESCHREIBUNG UND TECHNISCHE MERKMALE

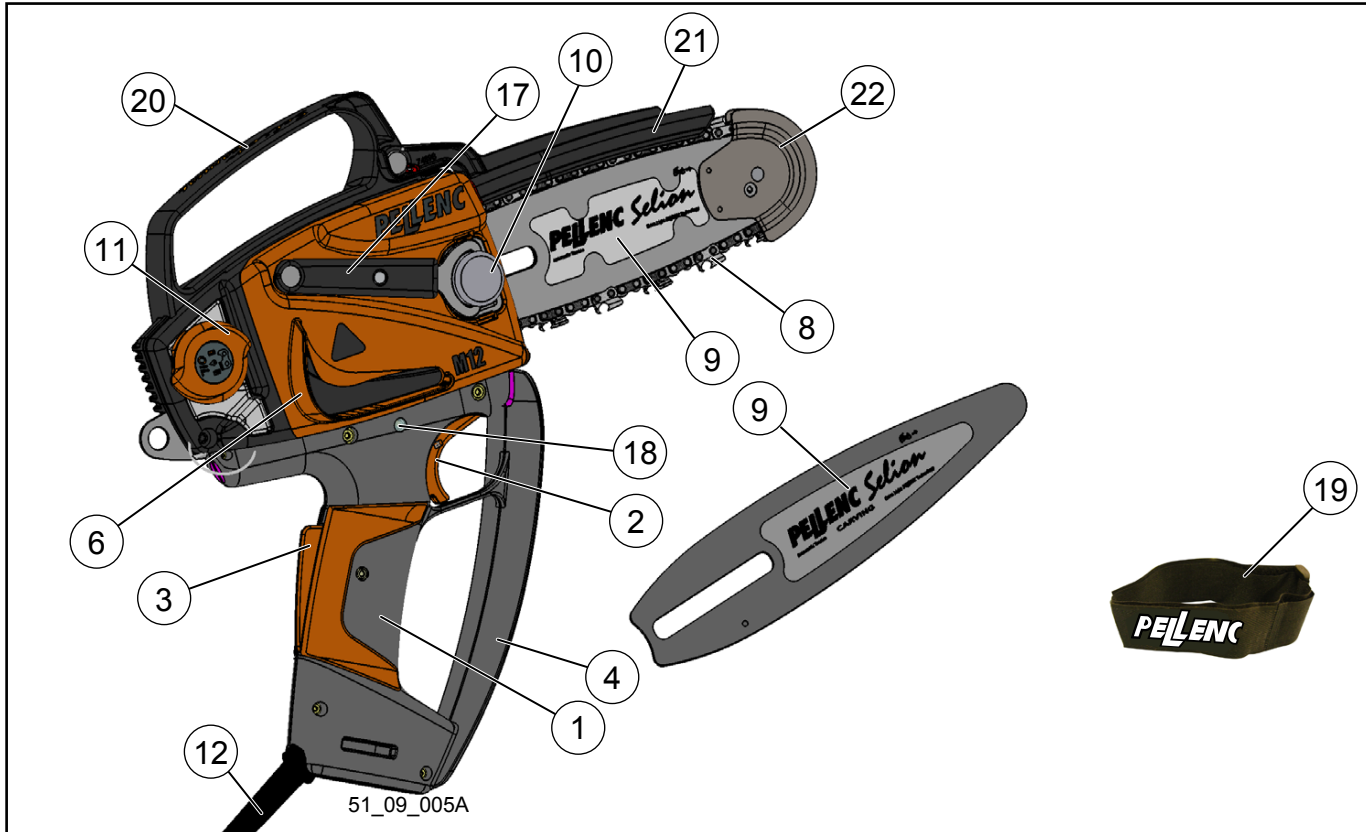

- | | |
|--|------------------------------------|
| 1: Griff | 11: Stopfen des Ölbehälters |
| 2: Betätigungsdrücker | 12: Versorgungskabel des Werkzeugs |
| 3: Sicherheitsdrücker | 17: Teleskop-Stellschlüssel |
| 4: Schutz der rechten Hand vorn | 18: Betriebsanzeigeleuchte |
| 6: Kettengehäuse | 19: Armbinde |
| 8: Kette der Säge | 20: oberer Griff |
| 9: Kettenführung (Carving-Schwert Art.-Nr. 80343 als optionale Sonderausstattung erhältlich) | 21: Kettenschutz |
| 10: Stellmutter des Kettengehäuses | 22: Anti-kickback Führungsspitze |

TECHNISCHE MERKMALE

Reichweite	Je nach Verwendung und Batterietyp
Fassungsvermögen des Ketten-Ölbehälters	7 cm ³
nutzbare Schnittlänge / Kettenführung	15 cm (6") / Pellenc-spezifisch
Kette Typ / Teilung / Treibgliedbreite	25AP / 6.35 mm (1/4") / 1.3 mm (0.05")
Ritzel	9 Zähne 1/4"
Kettengeschwindigkeit	10.3 m/s
Werkzeuggewicht ohne Führung u. Kette	1.65 kg

Grundlage bei der Festlegung der Geräuschpegel und der Vibrationsbelastungen sind die Betriebsbedingungen bei maximaler nominaler Motorleistung.

akustisches Druckniveau am Arbeitsplatz - gewichteter gleichwertiger Wert A gemäß EN ISO 11201:1996	$L_{pA} = 86 \text{ dB}$	$K = 3 \text{ dB}$
---	--------------------------	--------------------

Symbol	Wert	Einheit	Tkz	Kommentar
L_{wAm}	93,5	dB(A)	1 pW	Gemessener Schalleistungspegel
L_{wAg}	96	dB(A)	1 pW	Garantierter Schalleistungspegel

Die Erfassung des gemessenen und des garantierten Schalleistungspegels wurde gemäß eines Verfahrens entsprechend der Richtlinie 2000/14/CE, Anhang V durchgeführt.

Schwingungsemissionswert gemäß EN 60745-2-13:2008	linke Hand $a_n = 2.8 \text{ m/s}^2$	Ungewissheit $K_n = 1.5 \text{ m/s}^2$
---	---	---

INBETRIEBNAHME DES WERKZEUGS

SCHMIERSYSTEM DER KETTE

Ein vernünftiger Ölverbrauch!

Dank der elektronischen Verwaltung des Öldurchsatzes ist der Ölverbrauch äußerst reduziert. Das ist eine PELLENC Innovation.

- 1– Verwenden Sie für Kette und Führung nur Spezialöl (Art.-Nr. 85920).
- 2– Füllen Sie das Öl für Kette und Führung sorgfältig in den Ölbehälter.
- 3– Den Ölstand jede Stunde überprüfen und ergänzen, falls erforderlich.

ANMERKUNG:

PELLENC empfiehlt die Verwendung eines biologisch abbaubaren Kettenöls gemäß der Norm RAL-UZ-48 (Art.-Nr. 85920 oder alternativ ein anderes Öl, das der Norm RAL-UZ-48 entspricht).

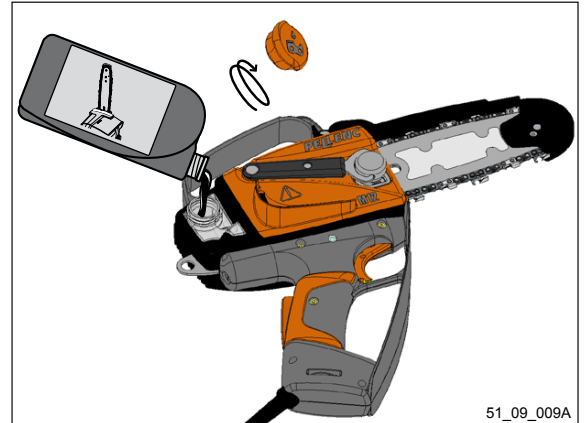

FORCIERTE KETTENSCHMIERUNG

- 1– Das Werkzeug senkrecht halten. Auf die Drücker drücken und sie gedrückt halten.
- 2– Auf den Batterieschalter drücken, auf «1».
- 3– Ein automatischer Zyklus wird gestartet, damit das Öl vom Behälter in die Kettenführung steigt.
 - 1 kurzer Piepton alle 20 Sekunden während des Zyklus.
 - 3 Pieptöne zur Bestätigung am Ende des Zyklus.
- 4– Die Drücker beim ersten Piepton loslassen.

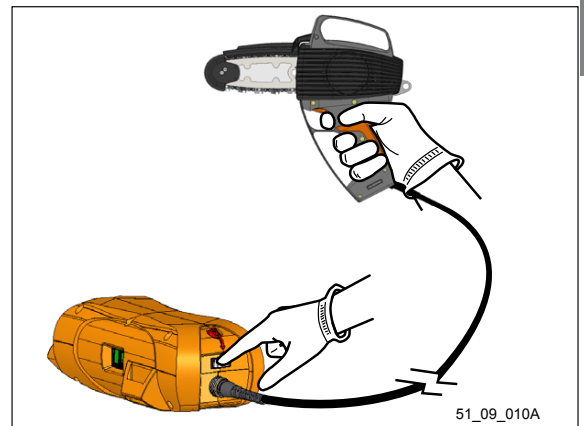

WARNUNG:

Führen Sie bei Saisonbeginn eine forcierte Kettenschmierung durch, um diese Funktion zu testen. Forcierte Schmierung nur bei Bedarf durchführen.

SCHUTZ DER KETTE

Bei Transport, Handhabung und Lagerung den Schutz für Führung und Kette anbringen.



Die Kettensäge nie ohne ihre Schutzvorkehrung transportieren. Jede Verlagerung muss damit erfolgen.

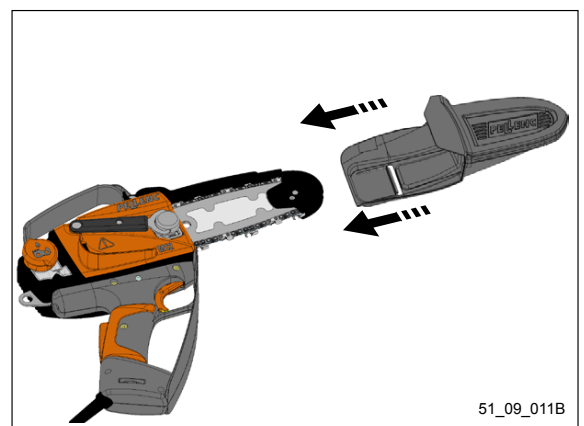

ACHTUNG: Verwenden Sie nie verschmutztes oder gebrauchtes Öl.



INBETRIEBNAHME DES WERKZEUGS

ANLASSEN

- 1– Bringen Sie das Werkzeug in die Anlassposition (siehe Seite &MISE_EN_SERVICE&). Entfernen Sie den Schutz der Kettenführung.
 - 2– Stellen Sie den EIN/AUS-Schalter der Batterie auf Ein «I».
- Sobald die Leuchte (18) aufleuchtet, befindet sich das Werkzeug unter Spannung und ist betriebsbereit.**
- 3– Den Sicherheitsdrücker (3) gedrückt halten, wobei die Kettensäge am oberen Griff gehalten wird.
 - 4– Um die Sicherheit der Kettensäge bei den Handhabungen zu gewährleisten, blockiert eine elektronische Vorrichtung die Steuerung des Motors 3 Sekunden nach dessen Abstellen. Um den Motor wieder anzulassen, ist der Drücker (2) zweimal nacheinander zu drücken. Die Kettensäge läuft, wobei mindestens der Drücker (2) gedrückt bleiben muss.
 - 5– Den Drücker (2) loslassen, um den Motor des Werkzeugs abzustellen.



 Die auf dem Griff befindliche Anzeigeleuchte signalisiert, dass das Werkzeug unter Spannung steht.

 **WARNUNG:**
Wenn Führung oder Kette ausgewechselt werden, müssen Sie diese 1 bis 2 Minuten lang im Leerlauf einlaufen lassen.
Überprüfen Sie nach dem Einlaufen die Kettenspannung (siehe Seite 20).

 Ihr Werkzeug ist mit einem PELLENC-Elektromotor ausgerüstet. Dieser Motor kann sowohl im Leerlauf als auch beim Sägen eine konstante Geschwindigkeit halten. Lassen Sie die Kettensäge ungehindert arbeiten, ohne zu starken Druck auszuüben.

Schalten Sie immer den Motor ein, bevor Sie die Kette mit dem Holz in Kontakt bringen.
Schneiden Sie abwechselnd dicke und dünne Äste, damit der Motor nicht heiß läuft.

HANDHABUNG DES WERKZEUGS

1. Das Werkzeug an seinen Griffen in die Hand nehmen und sich vergewissern, dass nichts die Kette berührt.
2. Die elektrische Versorgungsschnur mithilfe des gelieferten Armgurts am Arm befestigen.
3. Die Kettensäge ist in ihrer Position zum Einschalten.

 **ACHTUNG!** Schneiden Sie nur Holz.
Die linke Hand immer hinter der rechten Hand oder am oberen Griff lassen.



 **WARNUNG:**
Ziehen Sie nie das Elektrokabel von der Batterie ab, ohne zuvor überprüft zu haben, dass der Ein/Aus-Schalter auf «0» steht.

BEDIENUNG

VORBEMERKUNG

Das automatische Spannen der Kette (PELLENC Innovation) erleichtert die Wartung des Werkzeugs!

Das System der automatischen Kettenspannung (*Automatic Tension*, PELLENC Innovation) erleichtert die Montage der Kette sowie die Einstellung deren Spannung. Positionieren Sie die Führung, klemmen Sie diese an, die Führung ist in ihrer Position! Dank des versenkbaren Schlüssels (PELLENC Innovation) wird sie endgültig in ihrer Position blockiert.

Das automatische Spannen der Kette zusammen mit dem versenkbaren PELLENC Schlüssel erlaubt es Ihnen auch, die Führung in wenigen Sekunden nachzuspannen: Es sind keine zusätzlichen Schlüssel mehr nötig!

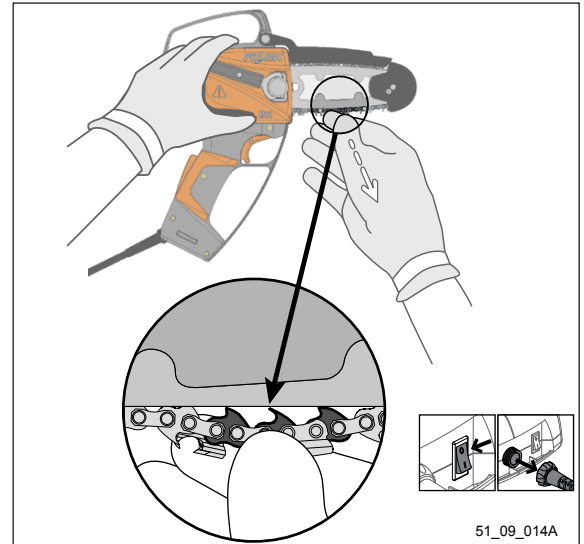

Prüfen Sie durch Ziehen an der Kette, ob die Kettenspannung korrekt ist. 1 bis 3 Antriebsglieder müssen sichtbar werden.

KETTENBREMSE

Ihr Werkzeug besitzt ein System zur Stoßdetektion. Bei einem Stoß (Aufprall) schaltet sich Ihr Werkzeug sofort aus.

Vergewissern Sie sich vor dem erneuten Anlassen der Kettensäge, dass die Kette nichts berührt.

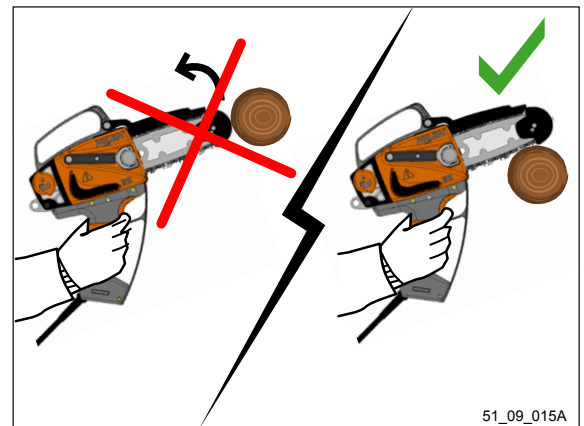

ÜBERPRÜFUNG DER KETTENBREMSE

Heftige Bewegungen von oben nach unten ausführen, um die Sicherheit auszulösen.



ACHTUNG: Nie arbeiten, wenn die Sicherheitsvorkehrung nicht funktionsfähig ist.

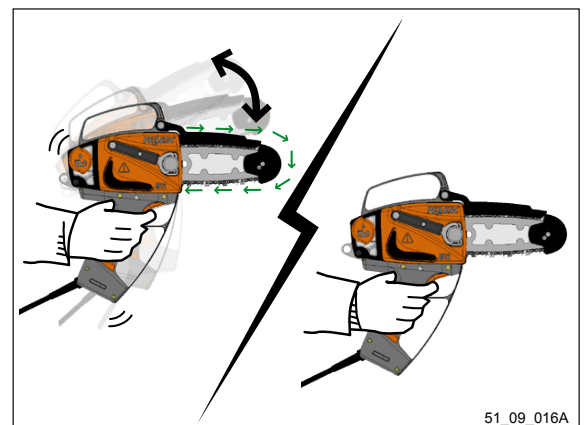

INBETRIEBNAHME UND BEDIENUNG

MONTAGE DER KETTENFÜHRUNG

2 Arten der Kettenführung können an der Kettensäge montiert werden:

Antikickback Führung 6" (Ref. 78790)

Carving Führung 6" (Ref. 80343).

Nie andere als die vorgeschriebenen Kettenführungen montieren.

Das Montageverfahren der Kettensäge durchführen.
Falls nötig, die Kettenführung auswechseln oder drehen.

 **Die Kettenführung bei Bedarf bzw. nach 3 oder 4 Ketten auswechseln. Die Kettenführung jede Woche drehen. Führen Sie diese Arbeiten nur durch, wenn der Ein/Aus-Schalter auf «0» steht und wenn der Batterieanschluss nicht eingesteckt ist.**

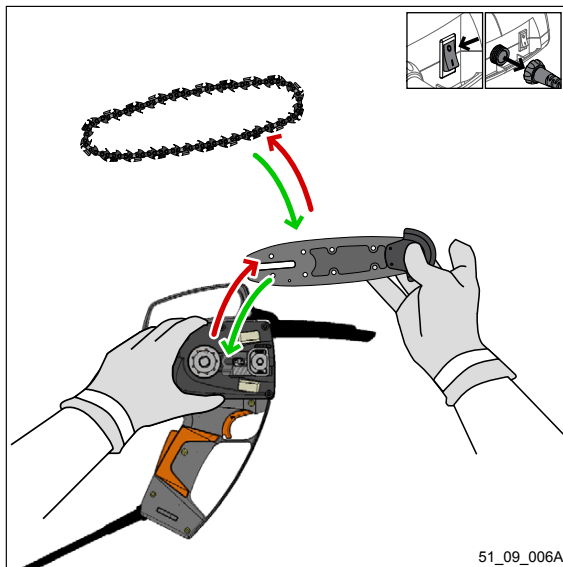

KETTENMONTAGE

 (ref. 71550).

Montieren Sie das Kettengehäuse ab, indem Sie die Blockierung des Kettengehäuses (10) lösen.
Die Führung in Richtung Kettenglied drücken, um den Riegel einzurasten.
Die Kettensäge unter Berücksichtigung der Schneidrichtung montieren. Das Kettengehäuse montieren.

Die Kette spannen. Ein/Aus-Schalter muss auf «0» stehen und Batterieanschluss darf nicht eingesteckt sein.

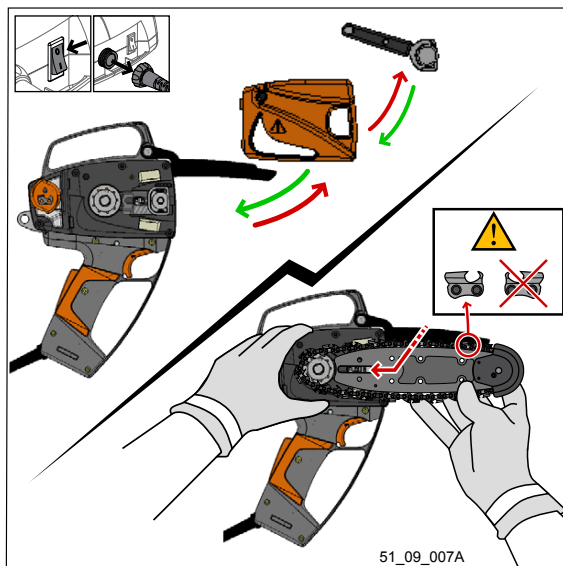

AUTOMATISCHE KETTENSPANNUNG (AUTOMATIC TENSION)

Simplified chain maintenance!

No need for an additional wrench to remove and reinstall the chain, PELLENC's innovative retractable wrench system can be used to tighten the chain in a few seconds.

Die Stellmutter am Kettengehäuse (10) um 3 Umdrehungen losschrauben.

Die Kette wird automatisch gespannt, wenn die Führung sich nach vorn verschiebt. Die Stellmutter am Kettengehäuse mit Hilfe des Teleskopschlüssels wieder korrekt festziehen und den Hebel auf seinem Haltemagneten positionieren.

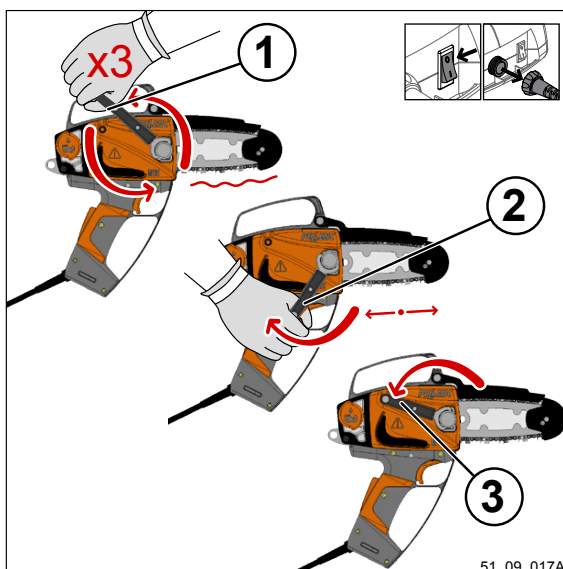

BEDIENUNG

Die Spannung einstellen, sobald dies nötig ist.
Die Kettenspannung kann man überprüfen, indem man in der Mitte der Führung an der Kette zieht: es müssen 1 bis 3 Kettenglieder zu sehen sein.

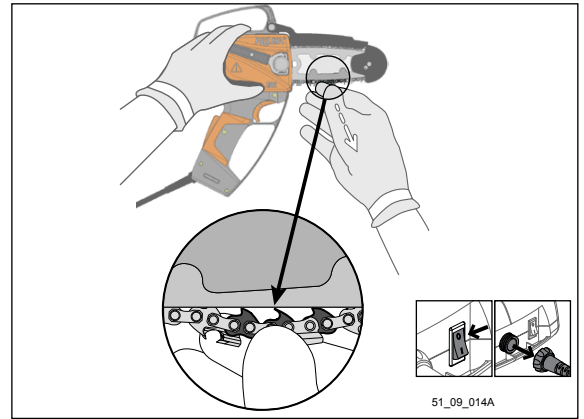

KONTROLLE UND AUSTAUSCH DES RITZELS

Kettenführung und Kette ausbauen.
Ritzel und Sicherungsring entfernen.

Das Ritzel bei Bedarf auswechseln bzw. nach zwei Ketten (ref. 64204).

Das Ganze wieder einbauen, dabei auf die richtige Einbaurichtung des Sicherungsrings achten.

 **Der Sicherungsring muss nach jeder Demontage gewechselt werden (ref. 01357).
Achten Sie darauf, dass der Ein/Aus-Schalter auf «0» steht und der Batterieanschluss nicht eingesteckt ist.**

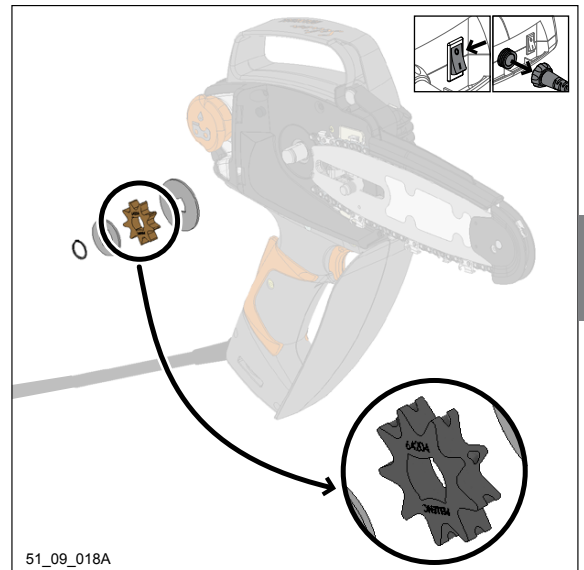

REINIGEN DER KETTENFÜHRUNG

Die Kettenführung muss täglich abgebaut und im Bereich der Führung und der Schmierlöcher gereinigt werden.

 **Führen Sie diese Arbeit grundsätzlich bei einem Wechsel des Einsatzortes aus, um das Werkzeug zu reinigen. Reinigen Sie die Schmierlöcher so oft wie nötig. Achten Sie darauf, dass der Ein/Aus-Schalter auf «0» steht und der Batterieanschluss nicht eingesteckt ist.**



EINFETTEN DER KETTENFÜHRUNG

Fetten Sie die Kettenführung täglich mit einer Fettpumpe (ref. 68518).

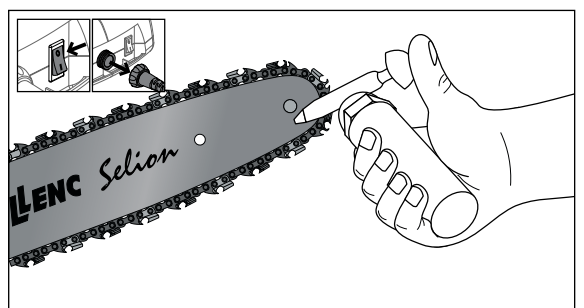

BEDIENUNG

DIE VIER GRUNDREGELN

■ REGEL NR. 1

Die Kette muss korrekt gespannt sein.
Siehe Seite 20

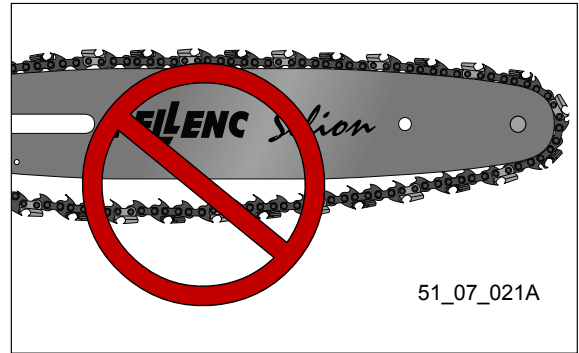

■ REGEL NR. 2

Die Kette muss gut geschmiert sein.
Konstante Schmierung der Führung, der Kette und des Ritzels ist lebenswichtig.
Siehe Seite 17

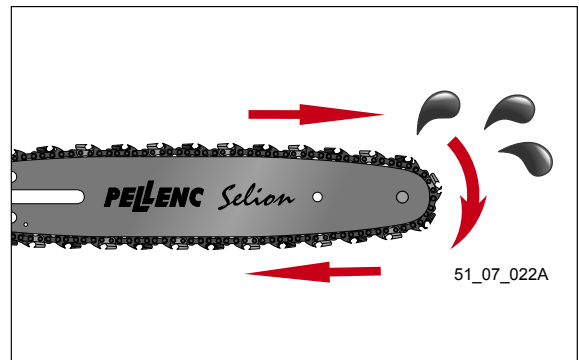

■ REGEL NR. 3

Die Tiefenbegrenzungen müssen korrekt eingestellt sein.
Die korrekte Einstellung der Tiefenbegrenzungen und deren passende Form sind für ein gutes Schnittergebnis und aus Gründen der Sicherheit absolut notwendig.
Siehe Seite 26

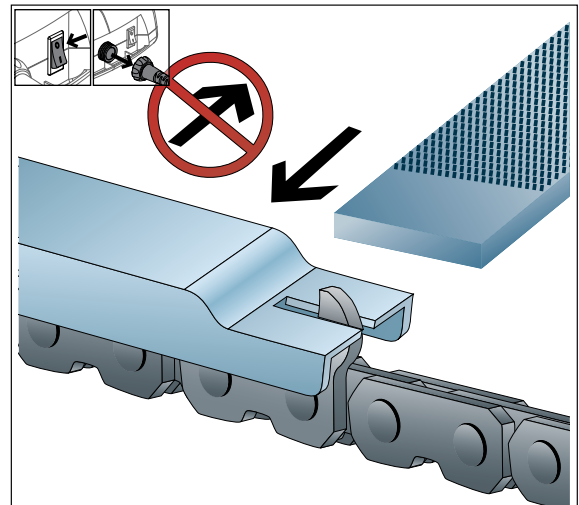

■ REGEL NR. 4

Die Kette muss geschärft werden.
Eine gut geschärfte Kette ist beim Arbeiten das Wichtigste.
Ist dies nicht der Fall, erfordert die Arbeit mehr Anstrengung.
Und Ihr Schneidzubehör nutzt sich schneller ab.
Siehe Seite 25

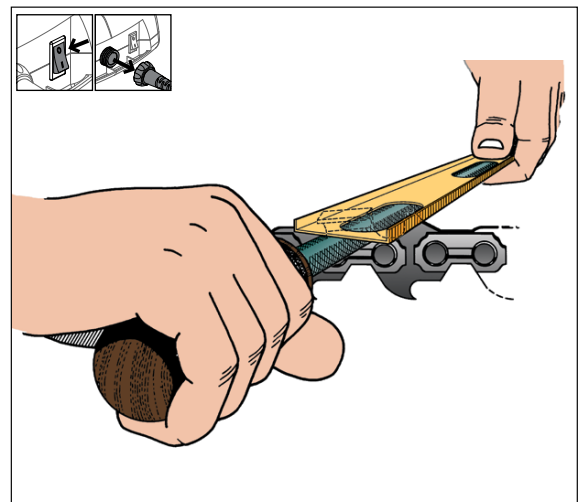

WARTUNG

REINIGUNG

Halten Sie Ihr Werkzeug sauber, indem Sie es regelmäßig mit einem feuchten Lappen und mit Druckluft reinigen. Behandeln Sie die mit Holz in Berührung kommenden Teile besonders gründlich (Säge, Führung).



ⓐ WARNUNG:
Verwenden Sie zum Säubern nie Lösungsmittel (kein Trichlorethylen, kein Leichtbenzin oder ähnliches).

WARTUNGSINTERVALLE

	Bei jedem Gebrauch	Jede Stunde	Alle 2 Stunden	Jede Woche	Nach dem Gebrauch	Jedes Jahr oder bei Bedarf
Sichtprüfung des Geräts	X					
Funktionsprüfung des Sicherheitsdrückers	X					
Ölstandskontrolle und Ölnachfüllen	X	X				
Überprüfung der Kettenschmierung	X					
Überprüfung und Spannen der Kette	X		X			
Überprüfung der Kettenschärfung	X		X			
Überprüfung der Kettenbremse	X					
Überprüfung und Reinigung der Führung und der Kette					X	
Schmierung der Kettenführung					X	
Überprüfung des Ritzels auf Abnutzung				X		
Überprüfung der Batteriekapazität	X					
Überprüfung des Werkzeugs durch einen zugelassenen Vertriebshändler						X

ⓐ HINWEIS:
Die Kettensäge alle 200 Stunden oder mindestens einmal pro Jahr überholen lassen. Für die Lagerung muss das Werkzeug sauber und die Batterie geladen sein.

! ACHTUNG: Vor Eingriffen am Werkzeug grundsätzlich überprüfen, ob der Ein/Aus-Schalter auf «0» steht und dann das Versorgungskabel der Batterie abziehen.

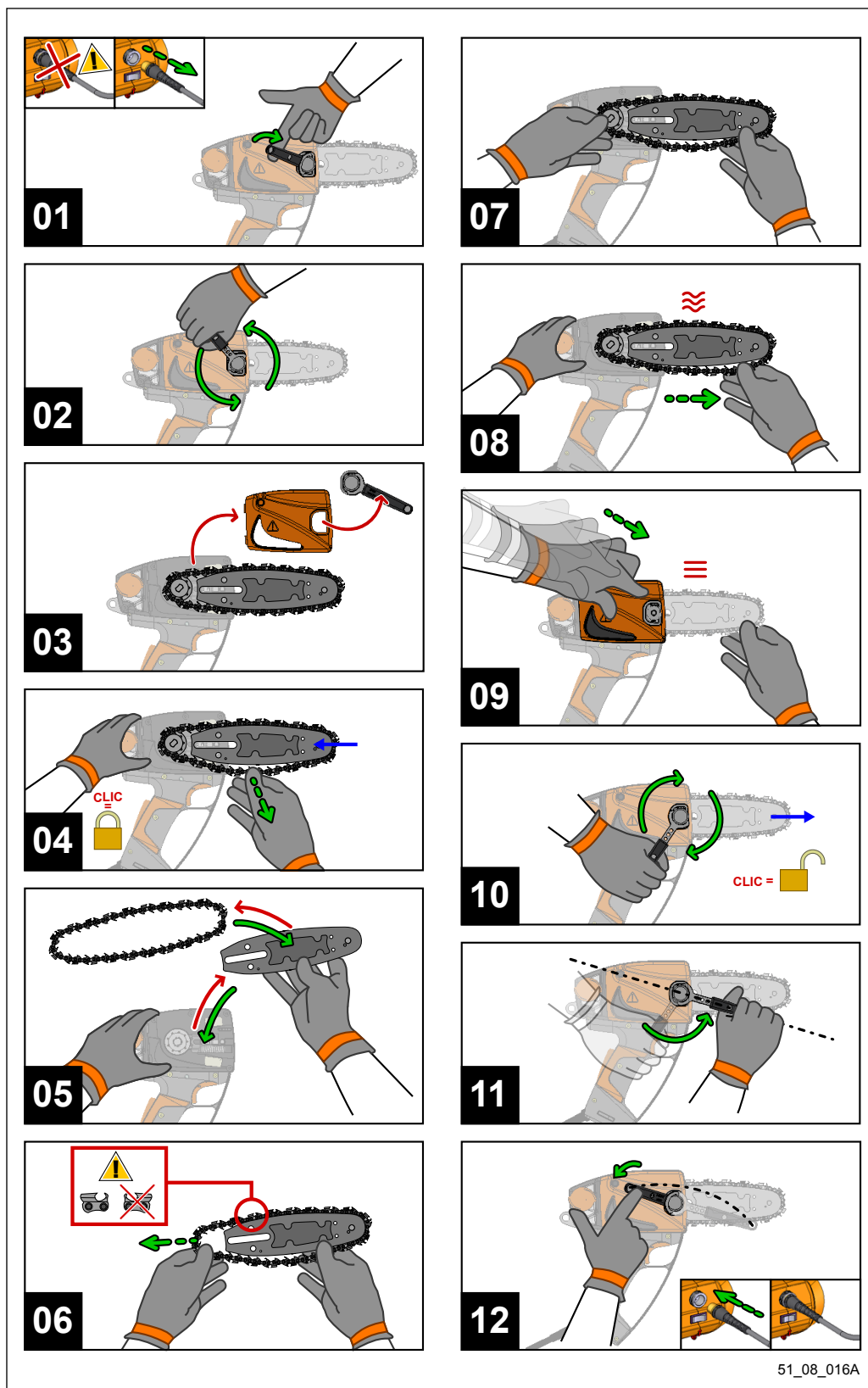

51_08_016A

! ACHTUNG: Verwenden Sie nur die von PELLENC vorgeschriebenen Original-Ketten und -Führungen, da sonst Verletzungsgefahr besteht.

ALLGEMEINE ANWEISUNGEN FÜR DAS SCHÄRFEN DER KETTENGLIEDER

SCHÄRFEN DER KETTENGLIEDER MIT EINER RUNDFEILE

■ Legen Sie wie auf dem Schema dargestellt eine Feile oben auf das Schneideglied und den Tiefenbegrenzer des Hohlmeisels.

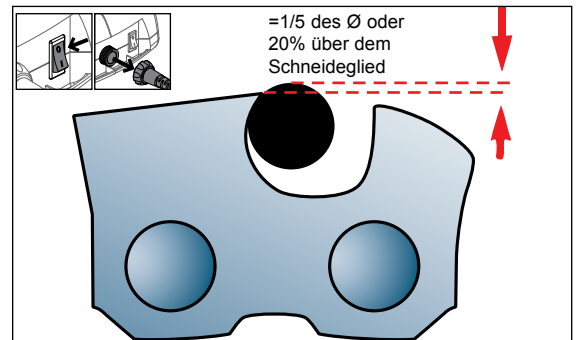
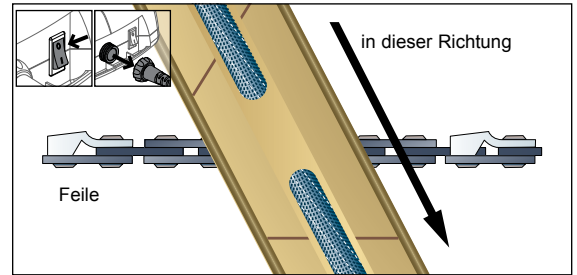

■ Schärfen Sie die Schneideglieder auf einer Seite der Kette. Nur im Vorwärtsstrich feilen, dann die Feile abheben.

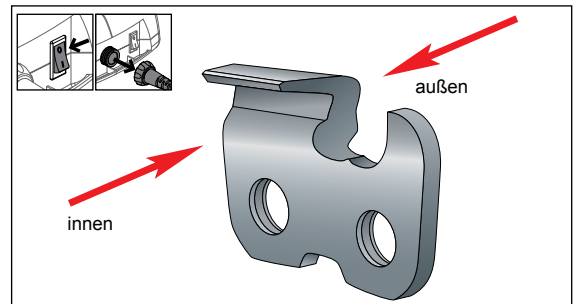

■ Halten Sie die Markierung der Feile parallel zur Markierung des Schneideglieds. Verfahren Sie auf der anderen Seite genau umgekehrt.

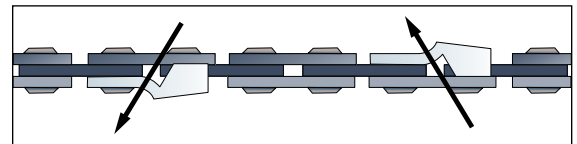

■ Wenn das Schneideglied auf der Flanke oder oben beschädigt ist, solange feilen bis der Defekt ausgeglichen ist

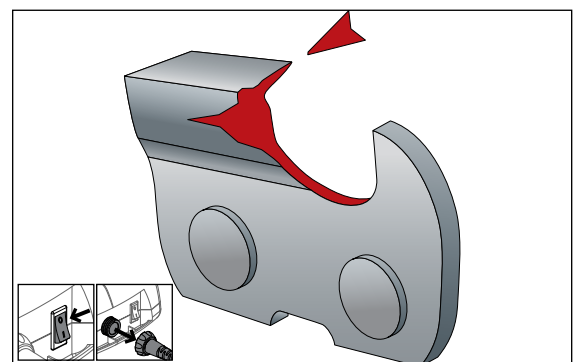

■ Wenn das Schneideglied auf der Flanke oder oben beschädigt ist, solange feilen bis der Defekt ausgeglichen ist

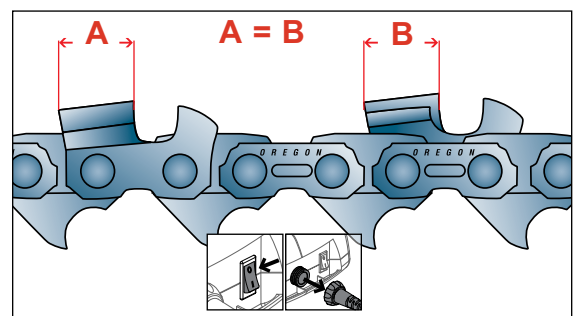

- Die Tiefenbegrenzer-Abstände erneut kontrollieren. Wenn diese nachgestellt werden müssen, die Anweisungen auf Seite 26 befolgen.

Anmerkung: Treib- und Verbindungslieder mit Rückschlagschutz dürfen nicht mitgeschliffen werden.

EINSTELLEN DES TIEFENBEGRENZER-ABSTANDS



Schleifsatz Ref. 68520

- Verwenden Sie eine Tiefenlehre, die dem zu schärfenden Kettentyp entspricht.
- Den Tiefenbegrenzer-Abstand nach zwei oder drei Kettenschärfungen überprüfen.
- Legen Sie die Tiefenlehre auf den Hohlmeisel.
- Wenn der Tiefenbegrenzer übersteht, feilen Sie ihn bis auf die Höhe der Tiefenlehre mit einer Flachfeile ab.
- Immer im Vorwärtsstrich von der Innenseite der Kette zum außen liegenden Hohlmeisel feilen.

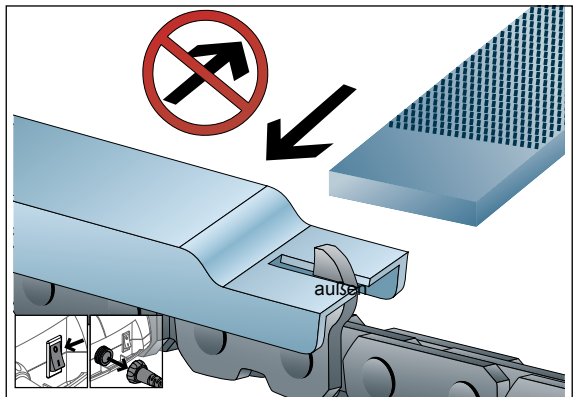
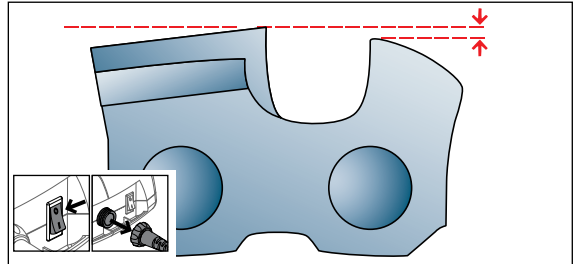

Anmerkung: Treib- und Verbindungslieder mit Rückschlagschutz dürfen nicht mitgeschliffen oder beschädigt werden.

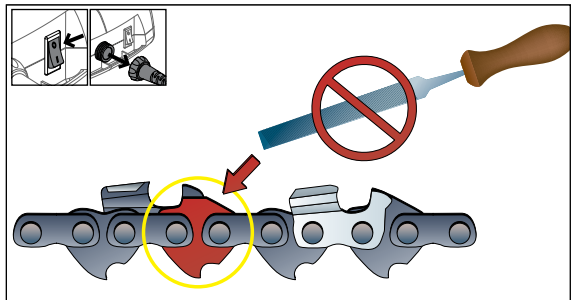

- Nur im Vorwärtsstrich, von der Innenseite des Hohlmeisels nach außen feilen.

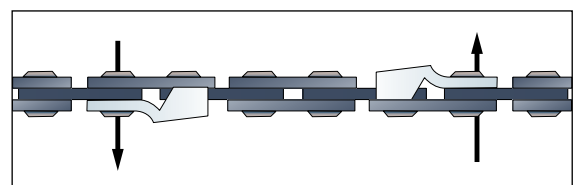
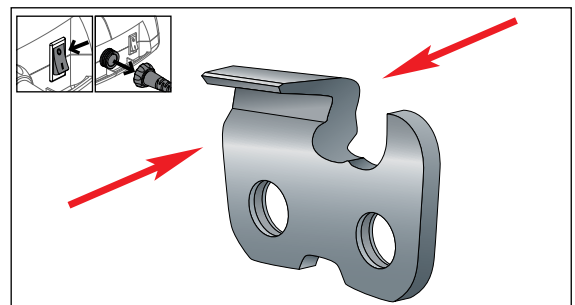

- Nachdem Sie die Tiefenbegrenzer reduziert haben, runden Sie die vordere Kante ab, um die ursprüngliche Form des Tiefenbegrenzers beizubehalten.

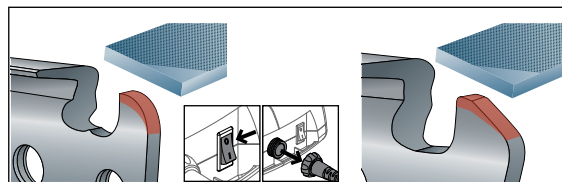

Anmerkung: An Ketten, deren Treibglieder mit Rückschlagschutz versehen sind, kann es notwendig sein, die Kette zum Feilen aus der Führung zu holen, um die Tiefenbegrenzer korrekt abschleifen zu können.

PFLEGE

EINLAGERUNG NACH DER SAISONARBEIT



- Lagern Sie das Werkzeug nur in sauberem Zustand.
- Lagern Sie das Werkzeug nur mit geschärfter Kette.
- Lagern Sie das Werkzeug nur mit geschmierter Führung.
- Lagern Sie das Werkzeug nur mit entleertem Ölbehälter.
- Transportieren und lagern Sie das Werkzeug nur mit aufgesetztem Kettenführungsschutz.

ÖLBEHÄLTER

- Der Ölbehälter muss unbedingt sauber sein.
- Reinigen Sie den Verschluss und den Bereich des Einfüllstutzens vor dem Öffnen.
- Lassen Sie kein Öl überlaufen. Wischen Sie überschüssiges Öl ab.



HINWEIS:

Ihr Ölbehälter verfügt über ein Filtersieb. Falls das Öl nicht in den Sägekopf aufsteigt, bringen Sie Ihr Werkzeug zu ihrem zugelassenen Vertriebshändler, um das Filtersieb reinigen zu lassen.

GARANTIE UND HAFTUNGSAUSSCHLUSSKLAUSEL VON „PELLENC SA“ FÜR DIE BAUREIHE ELEKTRONISCHE TRAGWERKZEUGE

Bei Bruch einer mechanischen Komponente und unter der Bedingung einer normalen und rationellen Verwendung sowie einer dem Wartungshandbuch konformen Instandhaltung **gewährt PELLENC sa auf ihre Fertigungsprodukte den Endkunden eine Garantie von EINEM JAHR** ab Lieferung; jedoch kann diese Frist nach Verlassen des Werks des garantierten Materials einen Zeitraum von 18 Monaten nicht überschreiten: Dies erfolgt einerseits in Übereinstimmung mit den in den Garantiedokumenten von PELLENC sa stipulierten Bedingungen und andererseits unter der Bedingung, dass ihr der Lieferbericht mit Angabe des Inbetriebnahmedatums übermittelt wurde.

Im Schadensfall und bei vollständiger oder teilweiser Zerstörung des Produkts kann die Garantie von PELLENC sa nur gewährt und sie zur Haftung herangezogen werden unter der Bedingung, dass durch den, der sich darauf beruft, der genaue technische Beweis für den Ursprung des Schadens, eines Material- oder Konstruktionsfehlers und der verursachenden Komponenten des Produkts erbracht wird.

Die vorliegende, vertragliche Garantie schließt jegliche sonstige, ausdrückliche oder stillschweigende Haftung von PELLENC sa aus. In diesem Rahmen kann die Haftung von PELLENC sa die oben definierten Grenzen nicht überschreiten und umfasst einschränkend die Instandsetzung **oder** den Austausch – nach alleiniger Wahl von PELLENC sa – der als fehlerhaft anerkannten Teile sowie gegebenenfalls den für diese Instandsetzung oder diesen Austausch erforderlichen Arbeitsaufwand auf der Grundlage der von PELLENC sa erstellten Garantiezeiten.

Alle beliebigen, während der Garantiezeit erfolgten Wartungs- und Reparaturarbeiten müssen unbedingt von PELLENC sa oder von einem von PELLENC sa zugelassenen Vertragshändler ausgeführt worden sein; im gegenteiligen Fall ist die genannte Garantie hinfällig.

Eventuelle Kosten für Stilllegung, Verlegung, Anfahrt und Transport sind in jedem Fall vom Käufer zu tragen.

Bei Teilen oder Ausrüstungen, die nicht von PELLENC sa hergestellt werden, insbesondere Kugelumlaufspindel, Batterie usw., beschränkt sich die Garantie auf die der Lieferanten von PELLENC sa. Verschleißteile als Ergebnis einer normalen Nutzung stehen nie unter Garantie.

PELLENC sa und der Vertragshändler sind in folgenden Fällen von jeder Haftung freigestellt

- Wenn die Schäden durch fehlerhafte Wartung, fehlende Erfahrung des Benutzers oder anormale Verwendung bedingt sind.
- Wenn die Überholungen und Überprüfungen nicht nach den Vorschriften des Herstellers durchgeführt wurden.
- Wenn Originalteile oder Originalzubehör durch Teile oder Zubehör anderen Ursprungs ersetzt wurden oder wenn das verkaufte Gerät geändert oder umgewandelt wurde.

Die Garantie beschränkt sich ausdrücklich auf die oben dargelegte Definition, **PELLENC sa kann in keinem Fall zur Zahlung irgendeiner Entschädigung verpflichtet werden.**

Es wird jedoch in Übereinstimmung mit den Anordnungen des Dekrets Nr. 78.464 vom 24. März 1978 präzisiert, dass die vorliegende vertragliche Garantie die gesetzlich vorgeschriebene Garantie nicht ersetzt, die den Verkäufer dazu verpflichtet, dem Käufer Gewährleistung zu bieten bezüglich aller Folgen der Mängel oder versteckten Fehler der verkauften Sache.

«CE»-KONFORMITÄTSBESCHEINIGUNG

MASCHINENRICHTLINIEN 2006/42/EU, ANLAGE IIA

(BETRIFFT NUR EUROPA)

HERSTELLER	PELLENC S.A.
ANSCHRIFT	QUARTIER NOTRE-DAME ROUTE DE CAVAILLON - B.P. 47 84122 PERTUIS CEDEX (FRANKREICH)
PERSON, DIE ZUR ZUSAMMENSTELLUNG DER TECHNISCHEN UNTERLAGEN BEFUGT IST	PELLENC S.A.
ANSCHRIFT	QUARTIER NOTRE-DAME ROUTE DE CAVAILLON - B.P. 47 84122 PERTUIS CEDEX (FRANKREICH)

HIERMIT ERKLÄREN WIR, DASS FÜR DIE NACHSTEHEND BEZEICHNETE MASCHINE:

GENERISCHE BEZEICHNUNG	KETTENSÄGE
FUNKTION	FÜR DAS SCHNEIDEN
HANDELSNAME	SELION MANUAL
TYP	SELION M
MODELL	M12
SERIENNR.	

DEN RELEVANTEN VERFÜGUNGEN DER MASCHINENRICHTLINIEN (2006/42/EU) ENTSpricht,

DEN ANORDNUNGEN FOLGENDER ANDERER EUROPÄISCHER RICHTLINIEN ENTSpricht:

- ELEKTROMAGNETISCHE VERTRÄGLICHKEIT 2004/108/EU
- RoHS 2011/65/CE

ES WURDEN DIE FOLGENDEN HARMONISIERTEN EUROPÄISCHEN NORMEN VERWENDET:

- EN 60745-1
- EN 60745-2-13

DIE „EU“ MUSTER PRÜFBESCHEINIGUNG, NR. BM 60088870 0001,
AUSGESTELLT DURCH LGA QualiTest GmbH - TÜV Rheinland Group - ZPRMR - Tillystraße 2 - D-90431 Nürnberg -
Deutschland, AM 18/10/2013, ERHIELT.

Geräuschpegel bei maximaler Arbeitsleistung

Symbol	Wert	Einheit	Tkz	Kommentar
L_{WAm}	93,5	dB(A)	1 pW	Gemessener Schalleistungspegel
L_{WAq}	96	dB(A)	1 pW	Garantierter Schalleistungspegel

Die Erfassung des gemessenen und des garantierten Schalleistungspegels wurde gemäß eines Verfahrens entsprechend der Richtlinie 2000/14/CE, Anhang V durchgeführt.

ERSTELLT IN PERTUIS, DEN 18/10/2013

ROGER PELLENC

PRÄSIDENT UND GENERALDIREKTOR



